



MINI  *Orienta*[®]

MV LINE



MINI Orienta: la soluzione ideale per l'installazione con ingombri ridotti.

Con le sue lamelle di interasse ridotto, il modello **MINI** permette di ottenere tutti i vantaggi della tapparella Orienta 2.0 anche in spazi limitati. Grazie ad un diametro di avvolgimento più contenuto si adatta anche a cassonetti di dimensioni inferiori allo standard.

Le guide laterali di scorrimento da 14 mm, dotate di spazzolino, possono essere inserite anche all'interno delle guide tapparella preesistenti, per un'installazione pratica e veloce.

Anche la privacy è migliorata, attraverso la riduzione della visibilità dall'esterno, quando le lamelle sono in posizione di frangisole.



SEZIONI TECNICHE

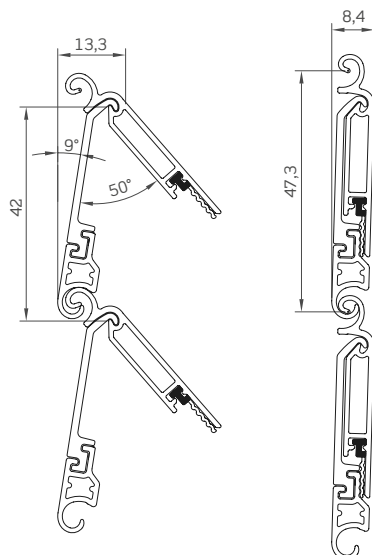

IMPORTANTE: la misura interna delle guide abbinabili deve essere sempre 14 mm (vedi le guide alla pagina successiva).

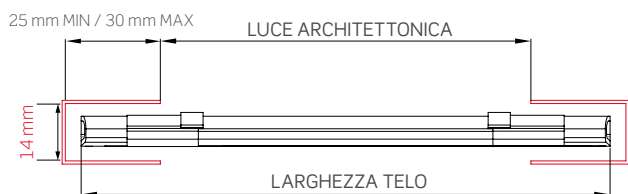

INFORMAZIONI TECNICHE

MINI ORIENTA ad avvolgimento interno

Diametri di avvolgimento su rullo da 60 mm

H LUCE ARCHITETTONICA	1600	1800	2000	2200	2400	2500	2800	3000
DIAMETRO DI AVVOLGIMENTO mm	162	170	174	182	190	190	201	210

MINI ORIENTA REVERSE ad avvolgimento esterno

Diametri di avvolgimento su rullo da 60 mm

H LUCE ARCHITETTONICA	1600	1800	2000	2200	2400	2500	2800	3000
DIAMETRO DI AVVOLGIMENTO mm	175	181	183	190	196	196	210	222

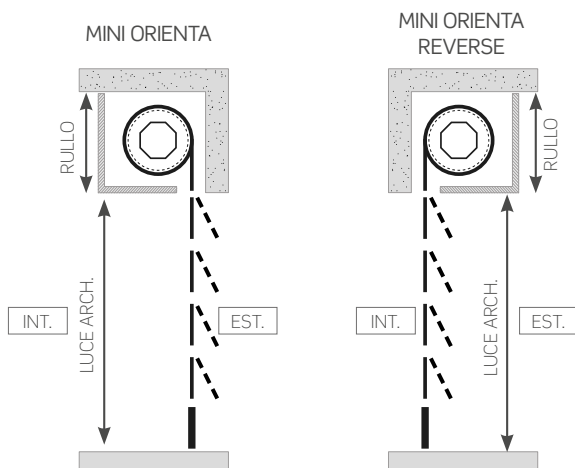

SUPPORTI INTERMEDI

In base alla larghezza saranno impiegati dei supporti di rinforzo intermedi:

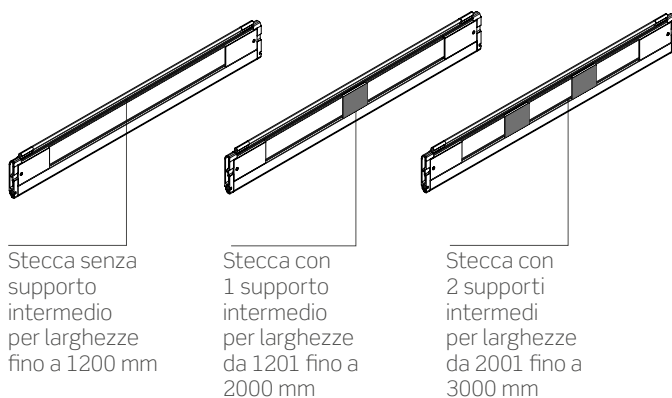

Peso del telo 8 kg al m² / n° di stecche per metro di altezza 24
 Interasse stecca-stecca orientata 42 mm
 Interasse stecca-stecca in tiro 47,3 mm

DETERMINAZIONE TELO FINITO

La larghezza del telo finito si ottiene sottraendo 8-10 mm alla misura utile dell'interno guida.

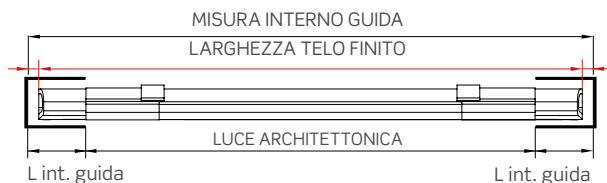

COME ORDINARE

Formulare l'ordine indicando:

- Per la larghezza, la misura del telo finito
- Per l'altezza, la misura luce architettonica (ovvero sotto il cassonetto). La tapparella verrà fornita con misure maggiorate, necessarie al corretto funzionamento.

TABELLA DI CONVERSIONE TRA LUCE ARCHITETTONICA E ALTEZZA TELO FINITO (MM)

H LUCE	H TELO FINITO	H LUCE	H TELO FINITO	H LUCE	H TELO FINITO
1000	1222	1700	1978	2400	2783
1050	1269	1750	2026	2450	2830
1100	1316	1800	2120	2500	2877
1150	1363	1850	2168	2550	2925
1200	1411	1900	2215	2600	3019
1250	1458	1950	2262	2650	3067
1300	1553	2000	2310	2700	3114
1350	1600	2050	2404	2750	3161
1400	1647	2100	2452	2800	3209
1450	1695	2150	2499	2850	3303
1500	1742	2200	2546	2900	3350
1550	1837	2250	2594	2950	3398
1600	1884	2300	2641	3000	3445
1650	1931	2350	2735		

GUIDE ABBINABILI

PER GLI ORDINI DELLE GUIDE IN TINTA FARE RIFERIMENTO ALLA RELATIVA SEZIONE PRESENTE NEL LISTINO PREZZI

AT50030

Guida 21,8x31,6 larga Mini Orienta in alluminio estruso in verghe

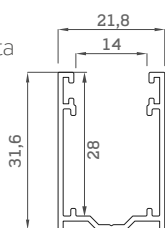

AT50031

Guida 21,8x31,6 larga Mini Orienta Tagliata a misura con spazzolino

AT50020

Guida 21x31 Mini Orienta in alluminio estruso

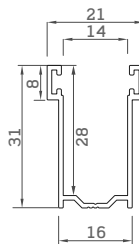

AT50021

Guida 21x31 Mini Orienta Tagliata a misura con spazzolino

AT50024

Invito guida 21x31



ACCESSORI

AT31007

Supporto a legno con cuscinetto

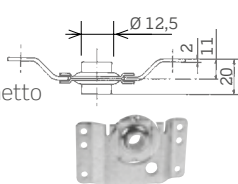

AT31006

Cuscinetto con boccola in ferro

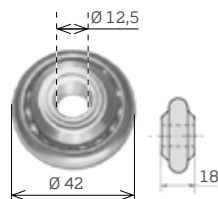

ZNS010

Spazzolino 5x5 per guide

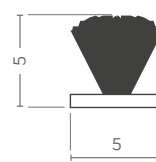

AT31005

Supporto regolabile con bifora



AT31004

Supporto orientabile con bifora



AT31003S

Supporto portacuscinetto registrabile con vite

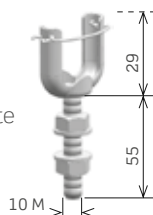

AT11017

Antieffrazione in nylon a 3 elementi



SUPPORTI

AT32005

Rullo ottagonale 60 8/10 in verghe mt. 6

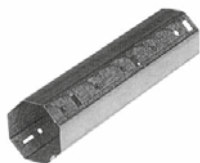

AT32006

Rullo ottagonale 60 8/10 taglio a misura

AT33004

Calotta ottagonale 60 regolabile 100 mm

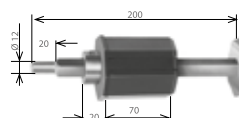

AT11018

Anello ott. 60



Orienta è un avvolgibile a stecche orientabili. Ogni stecca si apre come se fosse una finestra a sporgere. L'angolo di apertura è stato studiato per offrire una corretta schermatura dai raggi solari, l'illuminazione degli ambienti con luce indiretta e un efficace ricambio d'aria.

La sua geometria offre uno stile adattabile a tutte le architetture, nelle ristrutturazioni e in assenza di predisposizioni per il cassonetto (avvolgimento esterno).

MOTORIZZAZIONI

Fine corsa elettronico + Fine corsa intermedio + Ricevitore radio integrato + Regolazione apertura lamelle



Dati tecnici	MAT45ECA/Y - 30/15	MAT45ECA/Y - 40/15
Forza nominale (N.m)	30	40
Velocità nominale (rpm)	15	15
Diam. (mm)	45	45
Voltaggio nominale (V)	230	230
Frequenza nominale (Hz)	50	50
Potenza nominale (W)	191	198
Corrente nominale (A)	0,83	0,86
L ₁ /L ₂ (mm)	645/624	645/624

Altre motorizzazioni disponibili su richiesta.

ACCESSORI MOTORI

Per motore **MAT45ECA/Y**

MAT006

Staffa di fissaggio

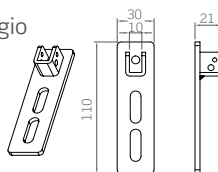

MAT008

Supporto regolabile

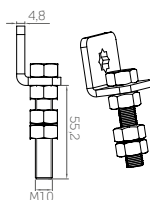

MATS03

Adattatore per rullo ottagonale da 60mm

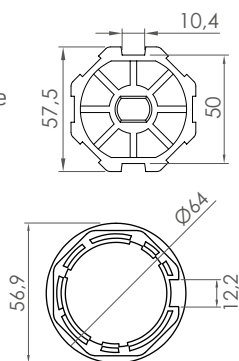

MAT005

Staffa di fissaggio

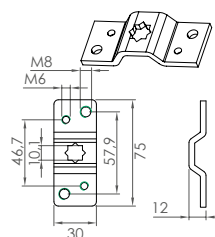

COMANDI A DISTANZA

MAT501 Telecomando mono-canale



Ogni canale può controllare massimo 20 ricevitori
Alimentazione: batteria da 3V CR2450 durata: più di 2 anni
Frequenza di trasmissione: 433.90MHz ± 100KHz
Dimensioni: 130mm×44mm×10.5mm

MAT502 Telecomando 15 canali



Ogni canale può controllare massimo 20 ricevitori
Alimentazione: batteria da 3V CR2450 durata: più di 2 anni
Frequenza di trasmissione: 433.90MHz ± 100KHz
Dimensioni: 130mm×44mm×10.5mm

MAT503 Telecomando da muro mono-canale



Nessun cablaggio, montabile ovunque all'occorrenza
Alimentazione: batteria da 3V CR2450 durata: più di 2 anni
Raggio d'azione: 200 m all'aperto, 35 m in spazi chiusi
Frequenza di trasmissione: 433.90MHz ± 100KHz
Dimensioni: 80mm×80mm×11.7mm

Per quantità inferiori a 20 mq si prega di contattare l'azienda.

Le tinte RAL sono goffrate, con una verniciatura anti-graffio.

I riferimenti dei colori riportati in questo catalogo, potrebbero risultare alterati nella riproduzione e stampa.

Per maggiore sicurezza fare riferimento alla mazzetta colori fornita dall'azienda.

RAL	* BIANCO 9010	
	* AVORIO 1013	
	* GRIGIO 7035	
	* GRIGIO 9006	
	* GRIGIO 7016	
MUSCHIO	VERDE MUSCHIO	
	MARRONE MUSCHIO	
RAFFAELLO	GRIGIO RAFFAELLO	
LEGNO	BIANCO VENATO	
	DOUGLAS	
	CILIEGIO	
	NOCE CHIARO	
	NOCE MEDIO	
	NOCE SCURO	
	ROVERE	
	GOLDEN OAK	
	NUSSBAUM	
	VERDE VENATO	

TINTE PER LE GUIDE

Le guide sono ordinabili dello stesso colore dei teli.
Per i colori Ral 9010 - 1013 - 7035 - 9006 - 7016 non si applica alcuna maggiorazione.
Per le tinte fuori gamma contattare l'azienda.



DICHIARAZIONE DI PRESTAZIONE N° 01AV

1 - Codice di identificazione del prodotto	ORIENTA MINI
2 - Descrizione del prodotto	Avvolgibile a lamelle orientabili senza meccanismo di rotazione.
3 - Uso previsto	Protezione solare esterna secondo la norma Uni EN 13659: 2015 Avvolgibile per uso esterno senza caratteristiche di resistenza al fuoco e tenuta ai fumi
4 - Nome e indirizzo del fabbricante	MV LINE SPA Italia 70021 Acquaviva delle Fonti (BA) Zona PIP - Via Umbria, 69

5 - Sistema di AVCP	Il sistema applicabile di valutazione e di verifica della costanza della prestazione (vvcp) del prodotto da costruzione è il 4.			
6 - Prestazioni dichiarate	Dimensioni luce architettonica		Prestazione	
Classe di resistenza al vento UNI EN 13659: 2015	Larghezza fino a (mm)	Altezza (mm)		
	1500	2400		6
	2000	2400		5
	3000	2400	4	

Trasmittanza totale di energia solare g tot UNI EN 13363-1:2010 e UNI EN 14501-1:2006											
Tipologia vetrata	Val. di rif.		Colore	Avvolgibile con lamelle orientabili in posizione di chiusura				Avvolgibile con lamelle orientabili in posizione aperta			
				Bianco	Pastello	Scuro	Nero	Bianco	Pastello	Scuro	Nero
4 16 argon 4 b.e. secondo UNI EN 14501:2006	Ug: W/m ² K	1,2	gsh+gl (gtot)	0,03	0,04	0,06	0,08	0,10	0,10	0,09	0,09
	g:	0,59	Classificazione secondo UNI EN: 14501:2006	Classe 4	Classe 4	Classe 4	Classe 4	Classe 3	Classe 3	Classe 4	Classe 4
3/3.1 15 argon 3/3.1 b.e.	Ug: W/m ² K	1,0	gsh+gl (gtot)	0,02	0,04	0,05	0,07	0,09	0,08	0,08	0,08
	g:	0,47	Classificazione secondo UNI EN: 14501:2006	Classe 4	Classe 4	Classe 4	Classe 4	Classe 4	Classe 4	Classe 4	Classe 4
3/3.1 24 argon 3/3.1 b.e.	Ug: W/m ² K	1,0	gsh+gl (gtot)	0,02	0,04	0,06	0,07	0,09	0,09	0,09	0,08
	g:	0,47	Classificazione secondo UNI EN: 14501:2006	Classe 4	Classe 4	Classe 4	Classe 4	Classe 4	Classe 4	Classe 4	Classe 4
Caratteristica essenziale			Prestazione				Specifica tecnica armonizzata				
Resistenza termica supplementare			-				UNI EN 13659				
La prestazione del prodotto di cui ai punti 1 e 2 è conforme alla prestazione dichiarata di cui al punto 6. Si rilascia la presente dichiarazione di prestazione sotto la responsabilità esclusiva del fabbricante di cui al punto 4.											
Il responsabile Acquaviva delle Fonti: 18/12/19											

GARANZIA

Per poter usufruire della garanzia è necessario trascrivere nello spazio bianco sottostante il CODICE PRODOTTO riportato sulla etichetta presente sulla fascia terminale (vedi fac-simile fig. 1) ed allegare la relativa prova di acquisto (ricevuta fiscale o fattura).



CAPITOLATO TECNICO

Mini Orienta è un sistema di oscuramento per esterni costituito da profili in lega di alluminio estruso EN AW 6060 e prodotto con tolleranze dimensionali di spessore conformi alla UNI EN 12020-2:2002.

È composto da lamelle orientabili (51,9 x 7,2 mm, spessore alluminio 0,9 mm) e da cinque lamelle fisse (36 x 7,9 mm, spessore alluminio 0,9 mm).

Le lamelle fisse sono agganciate tra loro e collocate nella parte superiore del telo, mentre le lamelle mobili orientabili, sono collegate tra loro tramite un profilo in alluminio estruso denominato "gancio".

Le lamelle mobili sono dotate di una guarnizione nella battuta di chiusura, al fine di garantire una minore rumorosità in fase di movimentazione.

Nella parte inferiore, il telo presenta un terminale completo di piede telescopico con spazzolino, di dimensioni 57,2 x 8,5 mm.

Il telo può scorrere all'interno di guide in alluminio estruso aventi larghezza minima di 14 mm e profondità massima di 30 mm. Tale particolarità consente una agevole e non invasiva installazione del prodotto in fase di ristrutturazione. Difatti, è possibile inserire le guide all'interno delle esistenti.

L'avvolgibile Mini Orienta dispone di tre modalità di posizionamento:

- telo aperto;
- telo chiuso;
- telo abbassato con lamelle in posizione frangisole con inclinazione di 41° rispetto al piano verticale.

La particolare conformazione delle lamelle permette l'installazione del telo sia con avvolgimento interno che con avvolgimento esterno; quando l'asse del rullo è disposto all'esterno dell'abitazione rispetto alle guide di scorrimento.

Le diverse posizioni delle lamelle permettono di associare in un unico prodotto le prestazioni dell'avvolgibile e la funzione del frangisole, con la possibilità di graduare la quantità di luce e di aria in ingresso, garantendo un buon oscuramento.

Il telo è caratterizzato da un fattore di trasmissione solare pari a 0,026 con

le lamelle in posizione chiusa e 0,102 con lamelle in posizione aperta (valori calcolati in accordo con le norme UNI EN 13363-1:2008 e UNI EN 14501:2006, per teli di colore bianco associati a vetro doppio chiaro basso emissivo con argon con Ug=1.2 e W/m² °K e g = 0.59).

Eventuali infiltrazioni di luce sono da considerarsi connaturate alle specifiche costruttive del prodotto.

Le lamelle che compongono il telo avvolgibile sono incernierate agli estremi per consentire l'apertura delle stesse.

L'orientamento avviene mediante il "kit supporto laterale" costituito da un profilo estruso in lega di alluminio (denominato supporto laterale), verniciato dello stesso colore delle stecche, opportunamente sagomato al fine di garantire un accoppiamento rotoidale con la lamella mobile. Tale profilo è combinato con un tappo in Nylon che ha la funzione di blocco e di rivestimento dello stesso.

I materiali utilizzati non necessitano di prodotti lubrificanti per il loro corretto funzionamento.

Oltre 1200 mm di larghezza fino a 2000 mm, le stecche sono dotate di supporti di rinforzo (uno per ogni stecca), posti centralmente rispetto alla larghezza del telo, che ne migliorano la resistenza evitando deformazioni del telo.

Il supporto centrale è realizzato in alluminio estruso ed è sempre in tinta con la colorazione del telo. Per larghezze superiori a 2000 mm, fino a 3000 mm, il telo presenta due supporti, posizionati a 1/3 e 2/3 dell'ampiezza del telo, con caratteristiche identiche a quelle descritte per il supporto singolo.

Il trattamento della superficie dei profili avviene mediante verniciatura a polvere con resine termoplastiche. Le polveri utilizzate conferiscono al telo caratteristiche antigraffio e un aspetto microgranuloso (goffrato).

L'installazione del prodotto deve essere effettuata da personale tecnico specializzato.

Lo smaltimento del prodotto deve avvenire presso centri di raccolta autorizzati.



Oriente
è un prodotto Pluri Brevettato

www.tapparellaorienta.com



MV LINE

70021 Acquaviva delle Fonti (BA) Italy
Zona PIP - Via Umbria, lotto 69